



# EISZEIT

LÖSUNGEN FÜR DEN MOBILEN EISVERKAUF







## EISZEIT – EIS AUF RÄDERN BOOMT

Sowohl kreative Newcomer als auch renommierte Eisdielen machen mobil.

Der Trend der letzten Jahre: Kleine Eisdielen, die nur wenige Sorten aus natürlichen Zutaten frisch herstellen. Die Kosten, die durch die zeitaufwändige Herstellung und die hochwertigen Rohstoffe anfallen, werden an anderer Stelle eingespart: Viele junge Betriebe verzichten auf das Lokal mit Sitzplätzen und sparen so bei Personal- und Mietkosten. Eiscreme To Go liegt im Trend.

Denkt man diese Idee weiter, ist man schnell beim mobilen Eisverkauf angekommen und es erschließen sich neue Geschäftsfelder wie z. B. das Eis-Catering, die „Aussonne“ am Badensee oder beim Foodtruck Festival. Außerdem fällt bei einem Eis-Mobil in den umsatzschwächeren Wintermonaten auch keine Miete für das Ladenlokal an,

welches oft bis zum Frühling geschlossen bleibt. Eis zum Mitnehmen wird übrigens nur mit 7% Mehrwertsteuer belegt, während das Eis im Sitzen mit 19% belegt wird. Bei gleichem Verkaufspreis bleibt also bei der Mitnahmevariante mehr Geld beim Verkäufer hängen. Ein weiterer Punktsieg für die mobile Eisdielen.

Unsere Produktpalette bietet eine Vielzahl an Möglichkeiten: vom kleinen Container bis zum großen Anhänger mit leistungsstarker Kühlmaschine. Mit den optional erhältlichen Autark-Paketen sind Sie bei Bedarf auch bis zu 4 Stunden unabhängig von einer externen Stromversorgung.

**Besuchen Sie uns - Wir beraten Sie gerne bei der Wahl des richtigen Modells.**





# ROADRUNNER

**KAUFEN, MIETEN, LEASEN  
SPRECHEN SIE UNS AN!**

## FORMSCHÖN, BUNT & CHARMANT

Der ROADRUNNER ist der perfekte Anhänger für den mobilen Eisverkauf. Seine harmonischen Rundungen verleihen ihm einen sympathischen Retro-Charme.

Der Aufbau ist in vier Größen von 2,5 bis 5,5 Metern Länge erhältlich und wird aus robustem glasfaserverstärktem Kunststoff gefertigt. Durch die verschiedenen Größen ist für jedes Vorhaben der richtige ROADRUNNER dabei.

In unserer Standard-Eisvitrine finden bis zu 18 Sorten Eiscreme Platz und der geräumige Tiefkühlschrank sorgt für ausreichend Nachschub. Dank des optionalen Podestes finden auch die Kleinsten ihre Lieblingsorte.



## GRUNDRISS (Beispiel Roadrunner 35)

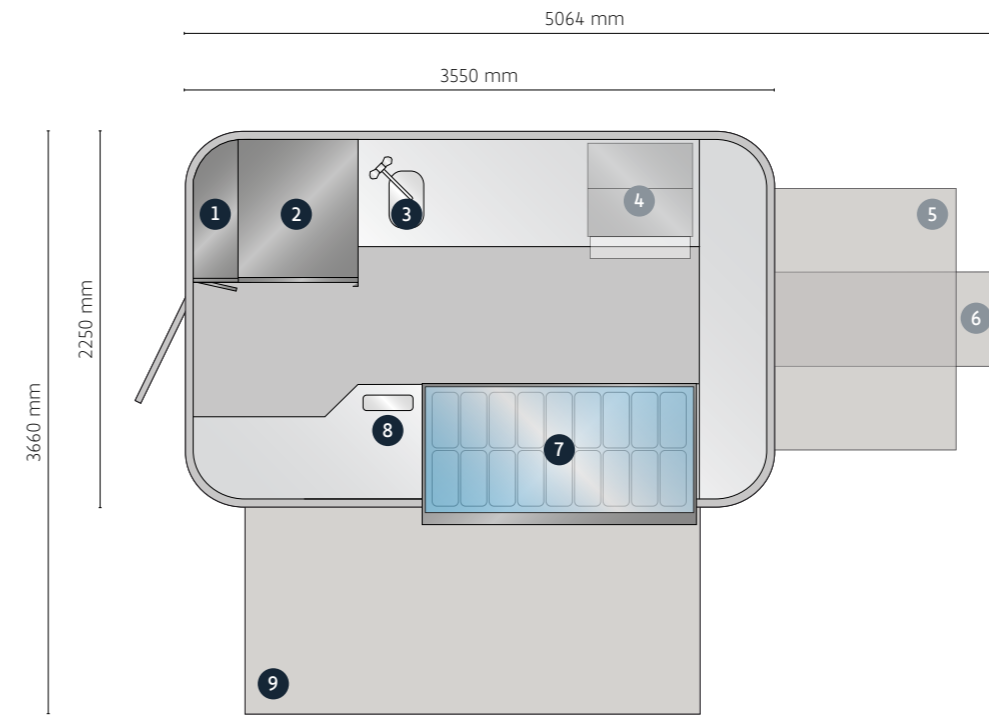

## STANDARDAUSSTATTUNG (Grundriss)

- 1 Spindschrank, 2 Tiefkühlschrank, 3 Handwaschbecken mit Tanksystem, 4 optional: Toppingstation, gekühlt, 5 optional: Bugklappe, 6 optional: Außentisch über Zugdeichsel, 7 Speiseeisvitrine für 18 x 5-Liter-Behälter, 8 Eisportionierspüle, 9 Verkaufsklappe

## TECHNISCHE DATEN (Beispiel Roadrunner 35)

- Abmessungen**  
 Gesamtlänge inkl. Deichsel: . . . . . 5064 mm  
 Aufbauänge: . . . . . 3550 mm  
 Breite geschlossen/offen: . . . . . 2250 mm/3660 mm  
 Höhe ohne Transparent: . . . . . 3035 mm  
**Zul. Gesamtgewicht** . . . . . 2.600 kg
- Anschlüsse**  
 Elektro . . . . . 400 V / 16 A  
 Wasser . . . . . Tanksystem
- Standardlackierung** . . . . . einfarbig RAL-Classic-Palette  
 Sonderlackierungen auf Anfrage

## PREIS (Standardausstattung)

**73.570,- €** netto/ab Werk

**Optionales Autark-Paket erhältlich.**  
 Arbeiten Sie bis zu 4 Std. unabhängig von externen Stromquellen.



**ROADRUNNER IN 4 GRÖSSEN**

25

35

45

55

# BASERUNNER

**KAUFEN, MIETEN, LEASEN  
SPRECHEN SIE UNS AN!**



## LEICHT | WENDIG | STYLISH

Das Design des BASERUNNER ist unverwechselbar. Mattschwarze Profile, Felgen und Rückleuchten sorgen für einen markanten Look. Kombiniert mit einer hellen und einladenden Außenlackierung entsteht eine Optik, die nicht so brav wie der Roadrunner, aber doch ebenso fröhlich ist.

Natürlich steckt auch im BASERUNNER Eiswagen alles, was man für den mobilen Eisverkauf benötigt. Ein professioneller Innenausbau auf höchstem Niveau macht ihn zu einem zuverlässigen Begleiter im Alltag eines jeden Eisverkäufers. In der großen Vitrine finden bis zu 18 Sorten Eiscreme Platz und der geräumige Tiefkühlschrank sorgt für Nachschub.



## GRUNDRISS

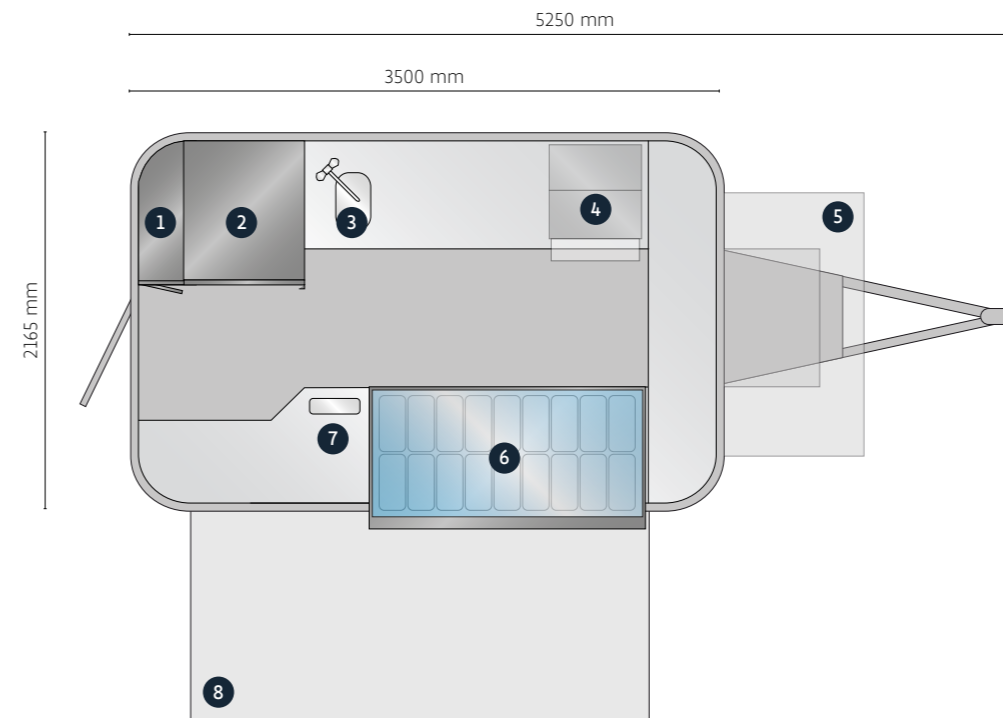

## STANDARDAUSSTATTUNG (Grundriss)

1 Spindschrank, 2 Tiefkühlschrank, 3 Handwaschbecken, 4 Toppingstation, gekühlt, 5 Bugklappe, 6 Speiseeisvitrine, 18 x 5-Liter-Behälter, 7 Eisportioniererspüle, 8 Ausgabeklappe

## TECHNISCHE DATEN

### Abmessungen

Gesamtlänge: ..... 5.250 mm  
 Aufbaulänge: ..... 3.500 mm  
 Breite geschlossen: ..... 2.165 mm  
 Höhe: ..... 2.790 mm

Zul. Gesamtgewicht ..... 2.700 kg

### Anschlüsse

Elektro ..... 400 V / 32 A  
 Wasser ..... Festwasser + Tanksystem

### Standardlackierungen (Sonderfarben auf Anfrage)

RAL 3027   RAL 6019   RAL 9001   RAL 5024

## PREIS (Standardausstattung)

**71.580,- €** netto/ab Werk



### AUTARK-PAKET

Alle ROKA Eisfahrzeuge sind optional mit Autark-Paket erhältlich. Eine Lithium-Ionen-Batterie macht Sie bis zu 4 Stunden unabhängig von einer externen Stromversorgung.



# EASY UP

**KAUFEN, MIETEN, LEASEN  
SPRECHEN SIE UNS AN!**

## KOMPAKT & PRAKTISCH: TYPISCH PIAGGIO

Der beliebte Kleintransporter Piaggio Porter ist die perfekte Basis für ein wunderschönes Eismobil. Der Verkaufsaufbau schafft mit seinem elektrischen Hubdach eine angenehme Stehhöhe beim Eisverkauf, passt aber dennoch lässig in jede Auto-Garage. Das Fahrzeug selbst wird von einem 75 PS-Motor angetrieben und hat ein zulässiges Gesamtgewicht von 2.400 kg.

Die ausfahrbare Eisvitrine kann zwölf 0,5-Liter-Eisschalen fassen und wird von einer Eisportionierer-Spüle flankiert. An der Rückwand befinden sich eine geräumige Tiefkühlung sowie eine Doppelspüle mit Wassertanksystem.



## GRUNDRISS

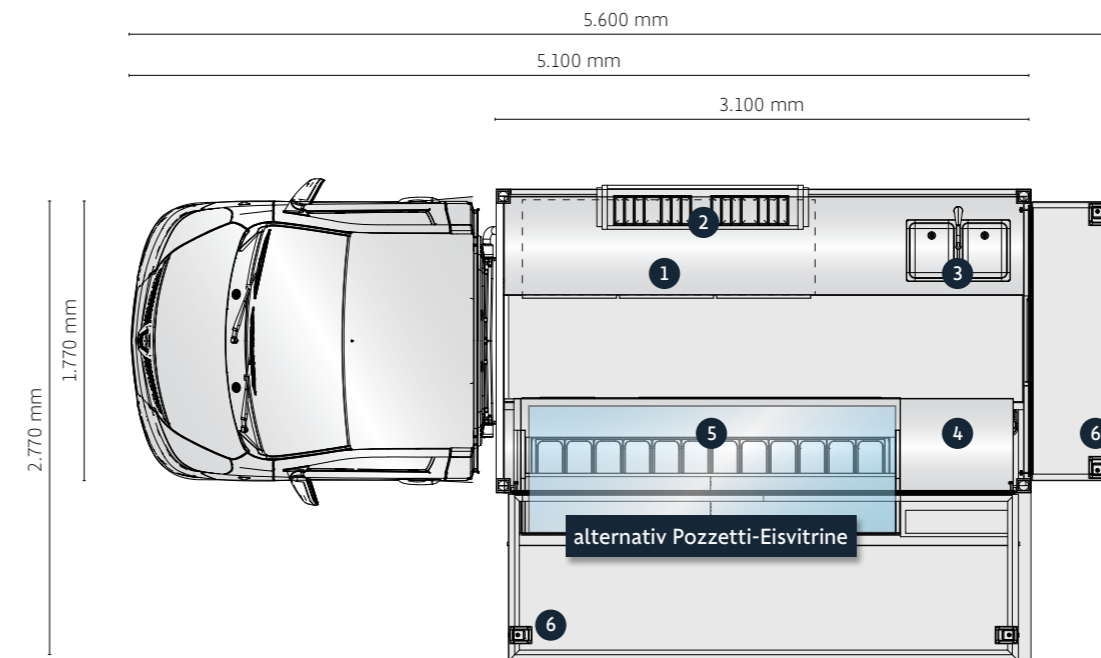

## STANDARDAUSSTATTUNG (wie Grundriss)

- 1 Tiefkühlager (2 Türen) und Unterbaukühlung (1 Tür)
- 2 Wandregal 3 Edelstahl-Doppelspüle mit Boiler
- 4 Kassenbereich 5 ausfahrbare Eisvitrine, 12 x 5-Liter-GN-Behälter (auf Wunsch Pozzetti-Eisvitrine)
- 6 Klappe

## TECHNISCHE DATEN

### Abmessungen

Gesamtlänge offen/geschlossen: ... 5.100 m/5.600 m  
 Aufbaulänge: ..... 3.100 mm  
 Breite offen/geschlossen: ..... 2.770 mm /1.770 mm  
 Höhe offen/geschlossen ..... 2.610 m/2.170 mm

Zul. Gesamtgewicht ..... 2.400 kg

### Anschlüsse

Elektro ..... 230V/16A  
 Wasser ..... Tanksystem

Standardlackierung ..... einfarbig RAL-Classic-Palette  
 Sonderlackierungen auf Anfrage

## PREIS (Standardausstattung)

**75.760,- €** netto/ab Werk

### Optionales Autark-Paket erhältlich.

Arbeiten Sie bis zu 4 Std. unabhängig von externen Stromquellen.



## FAHRZEUG-INFO

Fahrzeugbasis: Piaggio Porter NP6 · Euro 6D-Final · 75 PS · elektrisches Hubdach, Aufbau isoliert  
**Führerscheinklasse B**

# EIS TRUCK

**KAUFEN, MIETEN, LEASEN  
SPRECHEN SIE UNS AN!**

## NEUER TRUCK - KLASSISCHER LOOK

In der Streetfood-Szene erfreut sich der original Citroën HY großer Beliebtheit. Aber solche Klassiker sind nicht für jeden Einsatz zweckmäßig. Stehen z. B. regelmäßige Fahrten an, sind Mobilität und Zuverlässigkeit besonders wichtig. Hier spielt der TYPE H Eis-Truck seine Stärken aus: er hat den Charme des französischen Klassikers und bietet doch alle Annehmlichkeiten eines Neufahrzeuges.

Die ausfahrbare Eisvitrine schafft Platz für komfortables Arbeiten im Innenraum. Ein geräumiges Tiefkühlager sorgt für Nachschub und Stauschränke lassen allerlei Zutaten und Utensilien sauber verschwinden.



## GRUNDRISS

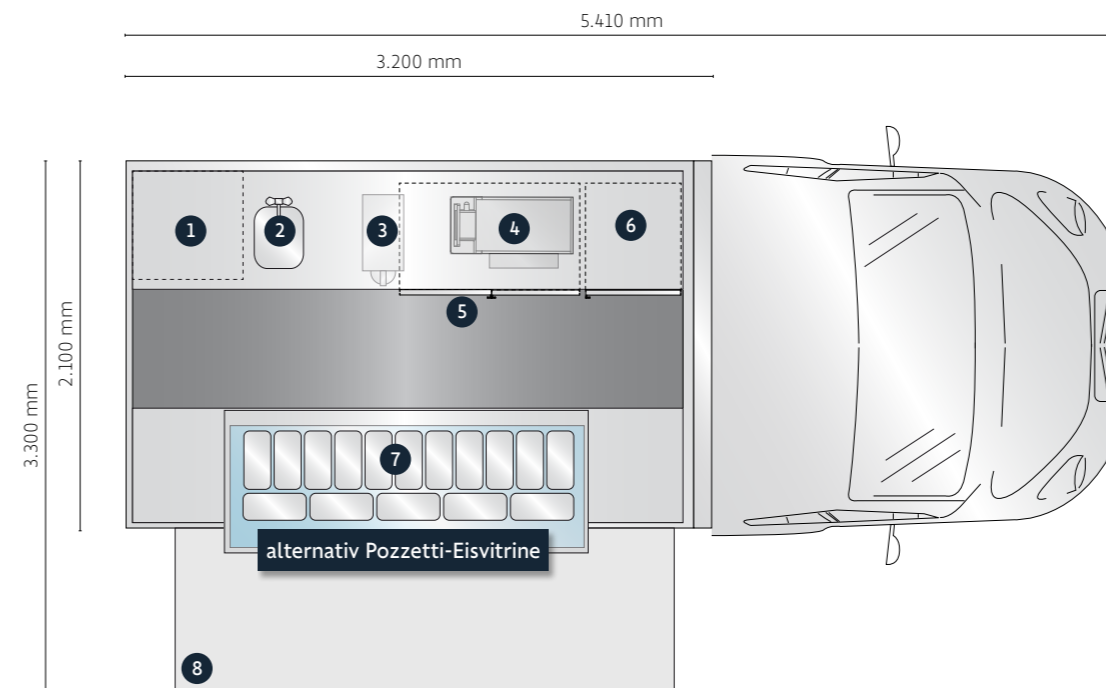

## STANDARDAUSSTATTUNG (wie Grundriss)

1 Platz für Kompressor, Batterie, Inverter 2 Edelstahlspüle 3 Stellplatzvorbereitung Sahne-Automat 4 Stellplatzvorbereitung Kaffeemaschine 5 Tiefkühlager (16 x 5-Liter-Behälter) 6 Unterbaukühlschrank 7 Eisvitrine für 16 x 5-Liter-GN-Behälter (auf Wunsch Pozzetti-Eisvitrine) 8 Verkaufsklappe

## TECHNISCHE DATEN

### Abmessungen

Gesamtlänge: ..... 5.410 mm  
 Aufbaulänge: ..... 3.200 mm  
 Breite geschlossen/offen: ..... ca. 2.100 mm/3.300 mm  
 Höhe: ..... 2.520 mm

Zul. Gesamtgewicht ..... 3.500 kg

### Anschlüsse

Elektro ..... 2 x 230 V/16 A  
 Wasser ..... Festwasser + Tanksystem

Standardlackierung ..... einfarbig RAL-Classic-Palette  
 Sonderlackierungen auf Anfrage

## PREIS (Standardausstattung)

**117.000,- €** netto/ab Werk

### Optionales Autark-Paket erhältlich.

Arbeiten Sie bis zu 4 Std. unabhängig von externen Stromquellen.



## FAHRZEUG-INFO

Fahrzeugbasis: Citroen Jumper L2H2 · Euro 6D-Final · 163 PS · Fiberglas-Umbaukit „H-Type“  
**Führerscheinklasse B**



# VERKAUFSSTAND TOPBOX

**KAUFEN, MIETEN, LEASEN  
SPRECHEN SIE UNS AN!**

## INDOOR | OUTDOOR | 3 GRÖSSEN

Entdecken Sie die Vielseitigkeit der TOPBOX-Verkaufsstände, die sich ideal für die Außengastronomie eignen, aber auch als Indoor-Variante ihresgleichen suchen. Dank des automatisch absenkbaaren Dachs, das die Box außerhalb der Öffnungszeiten sicher verschließt, eignen sich die Stände hervorragend für den Einsatz in Einkaufszentren, Flughäfen, auf Restaurant-Terrassen oder Messegeländen. Auch Freizeitparks, Golfplätze und Freibäder sind als Standorte geeignet. Eine TOPBOX ist die optimale Wahl, um Flächen gastronomisch zu erschließen und mehr Kundennähe zu schaffen.

Die TOPBOX-Verkaufsstände sind dabei individuell gestaltbar und bieten eine Vielzahl an Optionen, wie diverse Dachvarianten, Markisen, Außenverkleidungen oder Werbedisplays.



geschlossene TOPBOX



## GRUNDRISS MODELL 29

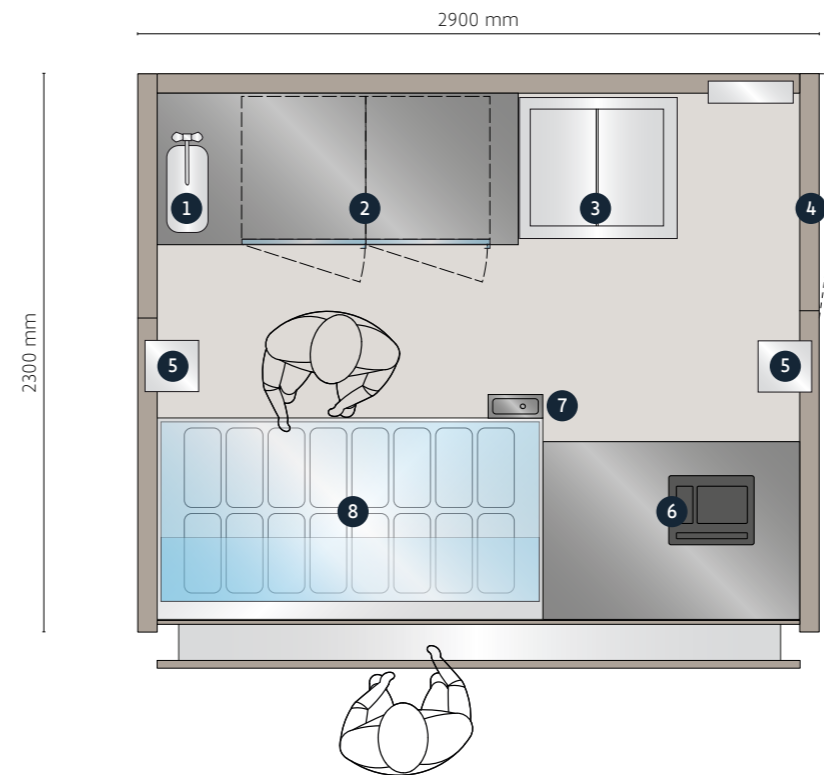

**!** TOPBOX IN 3 GRÖSSEN

- Modell 23
- Modell 29
- Modell 41

## TOPBOX

stabiler Edelstahl-Aufbau, Aluriffelblech-Boden, auf Nivellierfüßen | absenkbares Dach, abschließbar | Eingangstür in Seitenwand | Innenausbau Edelstahl | LED-Beleuchtung | Markise | Wind- und Sonnenschutzrollos an einer Seite und der Rückseite | Transport per Hubwagen oder Stapler

### STANDARDAUSSTATTUNG (wie Grundriss)

- 1 Spüle mit Warmwasserboiler, 2 Glastürkühlschrank, 3 Kühltruhe, Eislager, 4 Eingangstür, 5 Dachstützen, 6 Ausgabebereich, Stellplatz Kasse, 7 Eisportionierspüle, 8 Speiseisvitrine für 16 x 5-Liter-Behälter

### TECHNISCHE DATEN

**Abmessungen**

Länge:.....	2.900 mm
Breite:.....	2.300 mm
Höhe offen:.....	2.500 mm
Höhe geschlossen:.....	1.675 mm

**Gewicht**

Topbox 29 Eis: .....	ca. 1.400 kg
----------------------	--------------

**Versorgung**

Elektro:.....	400 V/16 A
Wasser:.....	Festwasser, optional Tanksystem

**Standardlackierung** ..... einfarbig RAL-Classic-Palette  
Sonderlackierungen auf Anfrage

### PREIS (Standardausstattung)

**51.780,- €** netto/ab Werk

# 10 FUSS EISCONTAINER

**KAUFEN, MIETEN, LEASEN  
SPRECHEN SIE UNS AN!**



## VIELSEITIG | GERADLINIG | ROBUST

Der Look des 10 Fuss-Seecontainer ist vielseitig einsetzbar – er sorgt für den beliebten Industrial Look, schafft maritimes Flair in Beach Clubs, fügt sich aber auch harmonisch in moderne Architekturkonzepte ein.

Im Innenraum überzeugt der Container mit einem hochwertigen Ausbau und leistungsstarken Geräten. In der Vitrine finden bis zu 18 Sorten Eiscreme Platz und der geräumige Eisgefrierschrank sorgt für Nachschub.

## GRUNDRISS

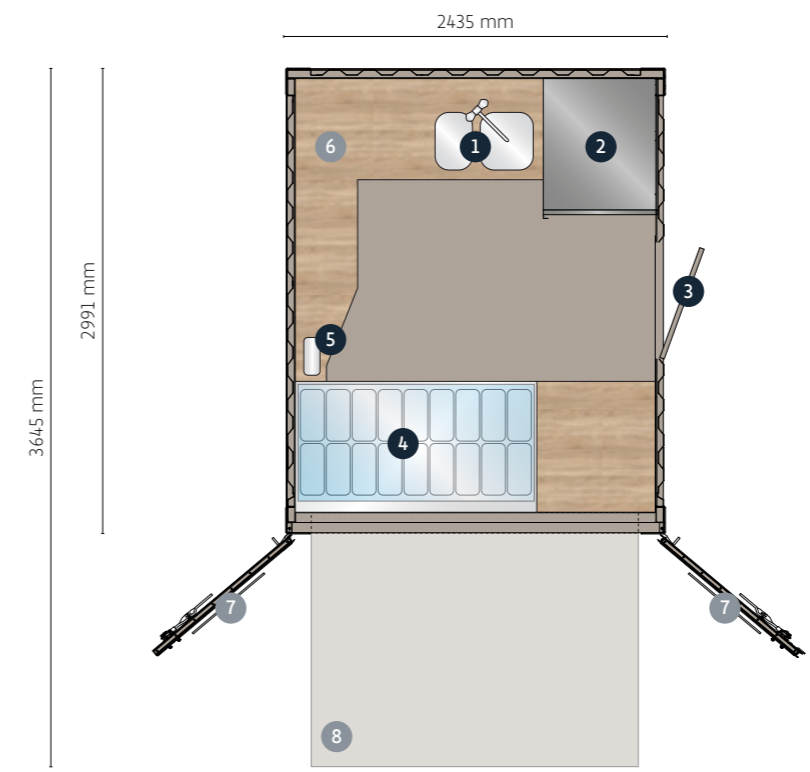

## CONTAINER

Seecontainer 10', Decke und Wände isoliert | Verkaufsöffnung durch Seecontainertüren | Eingangstür | Ausbau Edelstahl und Holzdekor | LED-Beleuchtung | Ablagebord unter der Decke | Thekenverkleidung aus Holz

## STANDARDAUSSTATTUNG (wie Grundriss)

1 Doppelpüle, 2 Eislagerschrank, 54 x 5-Liter-Behälter, 3 Eingangstür, 4 Speiseeisvitrine (18 x 5-Liter-Behälter), 5 Eisportioniererspüle, 6 optional: Stellplatzvorbereitung für Sahne-Automat, Kaffemaschine etc. 7 optional: Preistafeln an den Türen, 8 optional: feststehendes Vordach oder Markise

## TECHNISCHE DATEN

### Abmessungen

Länge: ..... 2991 mm  
Breite: ..... 2435 mm  
Aufbauhöhe: ..... 2591 mm

### Versorgung

Elektro: ..... 400 V/16 A  
Wasser: ..... Tanksystem

Standardlackierung ..... einfarbig RAL-Classic-Palette  
Sonderlackierungen auf Anfrage

## PREIS (Standardausstattung)

**44.000,- €** netto/ab Werk



**CONTAINER IN 2 GRÖSSEN**

10 Fuß Variante

20 Fuß Variante mit Lager + WC



# GALERIE

10-FUSS-CONTAINER MIT DESIGN-ELEMENTEN



MARKISE MIT BRANDING

10-FUSS-CONTAINER - DACHAUFBAU INDIVIDUELL



20-FUSS-CONTAINER



**GUT ZU WISSEN...**  
Wir entwickeln auch Sonderbau-Lösungen, wie z. B. diesen beidseitig geöffneten 20-Fuss-Container. **Sprechen Sie uns an!**





# GALERIE

SOFTICE-KONZEPT MIT AUFTISCHGERÄTEN



## GUT ZU WISSEN...

Für den Softeis-Verkauf mit Auftischgeräten eignen sich grundsätzlich alle ROKA Modelle. Unsere Snack-Grundrisse sind z. B. für die Verwendung von Auftischgeräten optimiert.



ROADRUNNER 25



STEELRUNNER 55





## ROKA WERK GMBH GASTROMOBILE SYSTEME VON PROFIS FÜR PROFIS

Wir sind führend in der Entwicklung, Herstellung und im Ausbau von Verkaufsfahrzeugen und -containern für die Gastronomiebranche. Zu dem Erfolg des im Jahre 1966 gegründeten Familienunternehmens tragen derzeit rund 120 Mitarbeiter bei. Als Spezialist für den Bau und Ausbau von Food Trucks, Verkaufsanhängern und Containern setzen wir Maßstäbe in der mobilen Gastronomie. ROKA steht seit bald sechs Jahrzehnten für handwerklich einwandfreie Verarbeitung, die Verwendung hochwertiger Materialien sowie für geballte Innovationskraft. Diese Eigenschaften schätzen unsere

Kunden besonders und profitieren täglich davon. Seit dem Jahr 2007 sind wir außerdem europäische Vertretung der Marke AIRSTREAM. Die legendären US-Caravans werden klassisch als Reisecaravans, aber auch als Diner-Modelle für die Gastronomie vertrieben.







## ROKA Werk und Showroom

bei Limburg a. d. Lahn,  
nahe A3 und A45



### ROKA Werk GmbH

Daimlerstr. 4  
D-35799 Merenberg  
E-Mail: [info@roka-werk.de](mailto:info@roka-werk.de)

### ROKA Showroom

Boschstr. 4  
D-35799 Merenberg  
Tel.: 0 64 71 - 50 88 80

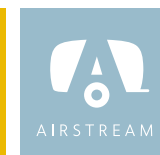

STAND 04/2025. Preise sind unverbindliche Orientierungspreise, ab Werk, zzgl. MwSt.

[roka-werk.de](http://roka-werk.de)